



John Guest®

John Guest Czech
S.R.O.



Nástrčné spojky a plastové trubky pro instalaci nápojových systémů



Originální kvalitní výrobky

Katalog výrobků 2007/2008

Super Speedfit® – „Kvalita, která spojuje“

- Vůči potravinám inertní materiál - vhodný pro pivo, nealkoholické nápoje, vodu, CO₂, dusík
- Jednoduchá a rychlá instalace
- Použitelné pro plastové a kovové trubky
- SK-schválení (SK 266-001) 100% čištění schopné podle TRSK 501
- Montovatelné bez nářadí
- Rychlé uvolnění spojení
- Uvolnění a upevnění několikrát možné
- Kvalitativní standard ISO 9001
- Optimální průtokové vlastnosti
- Žádné změny v průřezu
- K dispozici jsou různé typy a závity



Nr. 266-001



Technické osvědčení pro JG polyamidové trubky a nástrčné spojky pro použití s tlakovým vzduchem



Osvědčení pro JG polyetylenové trubky a nástrčné spojky pro použití v kontaktu s potravinami



National Sanitation Foundation Listed



Člen Zapsaného spolku nápojových výčepních zařízení

Přezkoušeno dle DVGW - pracovní list W 270

Výrobky JG byly zkušeny a schváleny v DVGW testovací laboratoři TZW v Karlsruhe dle KTW doporučení Spolkového zdravotního úřadu

Koncept systému nástrčných spojek John Guest

Provedení spojení Ø 4 - Ø 22 mm

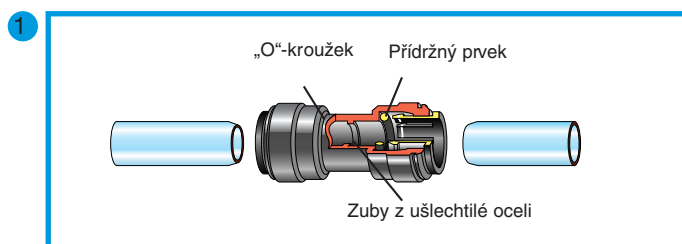

Trubku uříznout pravouhle bez otřepů a zajistit, aby trubka neměla ostré hrany, podélné rýhy nebo jiná poškození.

Spojení drží předtím než utěsní

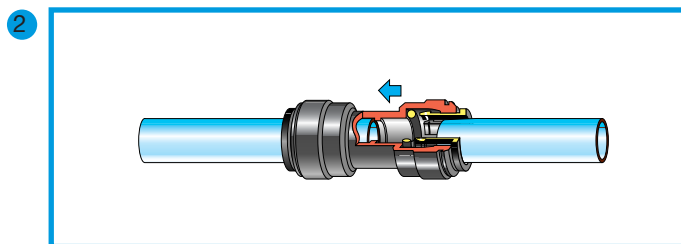

Spojka drží předtím než utěsní.

Provést spojení

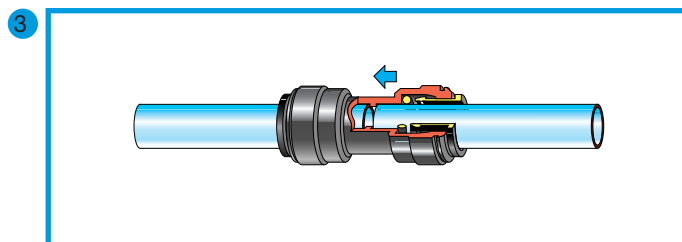

Trubku zastrčit až na doraz. Přidržený prvek je vybaven zuby z oceli a drží trubku pevně ve spojení.

„O“-kroužkem vzniká úplné těsné spojení.

Kontrola spojení zatažením za oba konce trubky

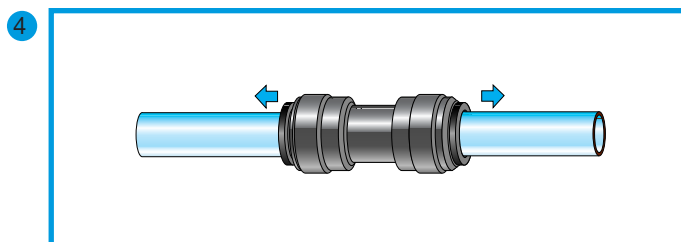

Přezkoušejte, jestli je trubka správně zastrčena. Toto je zatažením za oba konce lehce možné.

Uvolnění spojení

Před uvolněním nástrčné spojky musí být zajištěno, aby spojení již nebylo pod tlakem.

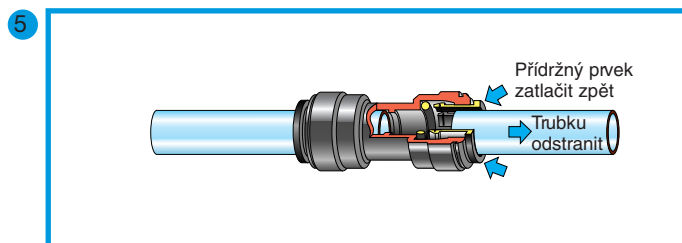

Trubka, popř. spojení, může být uvolněno, když přidržený prvek tlačíte proti spojení. Spojku je možné znovu použít.

Snížení tvorby štěrbin na minimum a vůle

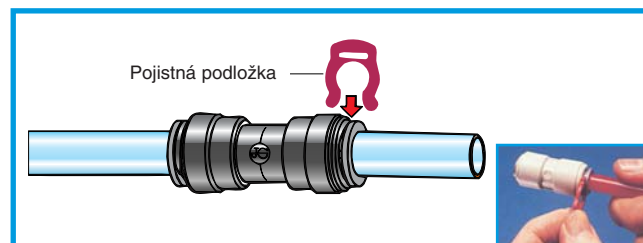

Zavedení pojistné podložky čís. výr.: **PIC1808R** nebo **PIC1812R** mezi těleso a přidržený prvek. K tomu hadici lehce stáhnout zpět. Potom musí být hadice opět posunuta ve směru spojky.

DBEJTE:

Nestekat prsty do spojky, protože zuby z ušlechtilé oceli v přidrženém prvku mohou způsobit zranění.

Technické vlastnosti

Pracovní tlak a teplotní rozsahy

Spojky *Super Speedfit®*, jsou použitelné pro následující tlaky a teploty:

Teplota	Tlak*	
	Rozměry	Rozměry
Vzduch -20 °C	5/32"-5/16" 4 mm-8 mm	3/8"-1/2" 9,5 mm-22 mm
Kapalina a vzduch +1 °C	16 bar	10 bar
+23 °C	16 bar	10 bar
+70 °C	10 bar	7 bar

Údaje tlaku jsou také závislé na materiálu trubek. (Obraťte se na nás).

Použitelné také pro vakuum.

Pro N₂ a CO₂ platí následující teploty a tlaky.

Prostředí	Teplota	Tlaky
N ₂ /CO ₂	+ 1 °C	10 bar
N ₂ /CO ₂	+ 23 °C	10 bar
N ₂ /CO ₂	+ 50 °C	7 bar

V závislosti na použitých hadicích mohou být spojky za určitých podmínek nasazeny také pro vyšší tlaky a teploty. Prosím, obraťte se na naše oddělení zákaznického servisu.

Druhy trubek

Plastové trubky

PE, PA nebo PUR trubkové materiály, které odpovídají tolerancím (viz níže). Pro měkké a tenkostěnné trubky zásadně doporučujeme nasazení stabilizačních pouzder. (Prosím, obraťte se na nás.)

Měkké hadice

Použití hadice se doporučuje pouze ve spojení s adaptérovým hrdlem. K upevnění adaptéru v měkké hadici se doporučuje používat spony.

Kovové trubky (měkké)

Mosaz, měděné trubky, měkké kovy, které odpovídají tolerancím (viz dole).

Kovové trubky (tvrdé)

Doporučujeme použití naší řady výrobků **Superseal**.

Pro nerezavějící a jiný leštěný/broušený/povrchově upravený kov doporučujeme použití spojek **Superseal**.

Je bezpodmínečně nutné, aby vnější průměr trubek nevykazoval žádná poškození event. podélné rýhy.

Tolerance trubek

Spojky *Super Speedfit®* mohou být nasazeny pro následující rozměry trubek a tolerance.

Vnější průměr trubky (inch)	5/32"-3/16"	1/4"-1/2"
Tolerance (inch)	+0.001/-0.003	+0.001/-0.004
Vnější průměr trubky (mm)	4 mm-5 mm	6 mm-22 mm
Tolerance (mm)	+0.05/-0.07	+0.05/-0.10

Instalace a test systému

Předtím než budou použity, měly by být všechny hadice a spojky čisté a nepoškozené. Aby byla zajištěna těsnost systému před dodáním

zákazníkovi, měly by být všechny instalované hadice a spojky po instalaci přezkoušeny. Viz také v kapitole: „Jak provedu spojení“ (strana 2).

Testování systému

K přezkoušení, zda je systém korektně instalován, doporučujeme testování systému. Před uvedením do provozu systém přezkoušejte, je jedno, zda se jedná o nový nebo již existující systém.

- Systém by měl být testován při provozním tlaku 10 barů po dobu 10 minut.

- Snížení tlaku na 0 barů.

- Poté by měl být systém po dobu dalších 10 minut testován při pracovním tlaku 2 barů.

Během této doby nesmí dojít k žádným netěsnostem na spojených místech. Přitom jsou uzavírací zátky a koncové čepičky částečně užitečné, aby bylo možné otvory jednoduše uzavřít a zajistit těsné spojení. Při integraci našich výrobků do kompletních systémů doporučujeme provést samostatné testy (přezkoušení funkčnosti, přezkoušení průtokového množství, odolnost proti chemickým látkám atd.). K přezkoušení bezpečnosti dále doporučujeme tyto údaje zkoušky písemně dokumentovat, aby v pozdějším časovém průběhu nevznikly žádné nedostatky.

Chemické kapaliny

Při používání chemických nebo jiných potenciálně agresivních kapalin se, prosím, obraťte na naše oddělení zákaznického servisu.

Spojky *Super Speedfit®* se nedoporučují pro používání s explozivními plyny, petrolejem a jinými pohonnými látkami nebo pro jiná kritická použití.

Ochranné čepičky

Jsou k dispozici jako dodatečná ochrana proti vyklouznutí hadice nebo k ochraně (označení) jako barevné rozlišení (viz příloha katalogu na straně 8).

Odolnost vůči potravinám

Všechny spojky zobrazené v katalogu odpovídají předpisům zákona o potravinách, a mohou být proto bez problémů použity pro nasazení s potravinami.

Maximální hodnoty točivého momentu pro plastové závitě BSP, BSPT, NPT, UNF, BSW, MFL, FFL, UNS

	Závit	Závit	Závit
Velikosti závitu	1/8" – 1/4"	3/8" – 1/2"	3/4"
Max. točivý moment	1,5 Nm	3,0 Nm	4,0 Nm

Aby bylo zajištěno, že byla montáž přesně provedena, doporučuje se instalaci před používáním přezkoušet.

Maximální točivý moment je orientován na použití spojek Speedfit a vztahuje se na v katalogu uvedená provedení podle mezinárodních specifikací.

Čištění spojek z acetalu/polypropylenu

Naše rada pro zákazníky, kteří své systémy čistí čistícími kapalinami, je nepoužívat čistící prostředky s pH < 4 a s velmi malým obsahem chlornanu. Po čistícím procesu je třeba systémy propláchnout velkým množstvím vody z vodovodu, aby v nich nezůstaly zbytky čistících prostředků, které by eventuálně mohly vyvolat chemickou reakci. Výrobky John Guest se zkratkou PI, PM, CI, CM a RM jsou vyrobeny z acetalu. Spojky se zkratkou PP jsou vyrobeny z polypropylenu a zaručují ve srovnání se spojkami z acetalu větší odolnost proti chemickým látkám. U spojek z PP je také třeba vzít na zřetel jiné chemické vlastnosti.

Záruka

Ačkoli poskytujeme záruku na výrobní chyby a vady materiálu, je uživatel zodpovědný za to, aby spojky a podobné výrobky byly pro použití vhodné.

Při instalaci musí být dbáno našich doporučení a příslušných platných povolení a musí být dodrženy národní normy.

Pokyny k čištění

Systém nástrčných rychlospojek John Guest je na základě mezinárodních testovacích výsledků, kterých bylo docíleno v nejnámějších a nejrenomovanějších německých institutech, plně čištěnischopný! 100procentního vyčištění je možné ovšem dosáhnout jen mechanicko-chemickou nebo chemickou čisticí metodou.

Abyste dosáhli optimálně čistého a zárodků prostého nápojového vedení, čistěte nápojová vedení podle **TRSK 501, odst. 4.3.**

Součásti

Nápojový katalog nabízí uživateli možnost rychle a jednoduše zjistit požadovaný typ spojky a příslušné číslo výrobku.

K tomu je třeba pouze následujících informací:

Vnitřní a vnější průměr hadice a v případě potřeby závit přípojky.

Příklad:	Nástrčná spojka s vnitřním závitem pro 7 mm pивní vedení k připojení na Keg-výčepní hlavici
1. krok:	Hledejte v katalogu příslušnou stranu s rubrikou „ Spojky s vnitřním závitem “.
2. krok:	Hledejte v kolonce „ Vnitřní průměr trubky “ požadovaný vnitřní průměr.
3. krok:	Hledejte v kolonce „ Závit “ požadovaný závit.
4. krok:	Číslo výrobku zjistíte, když se vrátíte na začátek řádky. Kromě toho můžete v této řádce zjistit požadovaný vnější průměr hadice „ Vnější průměr trubky “ (zde 9,5 mm (3/8“)).
Výsledek:	Příslušná spojka má čís. vyr.: PI451215FS

Všechny údaje průměrů jsou udány v milimetrech nebo v odpovídajících palcových rozměrech. Přitom se použití hadicových event. trubkových materiálů a rozměrů omezuje na následující typy:

(viz také strana 11)

Hadicový materiál	Vnitřní průměr	Vnější průměr
PE, PA, EVA	5 mm	8 mm / (5/16“)
PE, PA, EVA	7 mm	9,5 mm / (3/8“)
PE, PA, EVA	10 mm	12,7 mm / (1/2“)
PE, PA, EVA	10 mm	15 mm
PE, PA, EVA	13 mm	18 mm
PVC všechny		Použijte trubkové nástrčné trny série 25 a 29 (strana 7)

Kovová trubka	Vnitřní průměr	Vnější průměr
Ušlechtilá ocel, měď	5 mm	6 mm
	7 mm	8 mm / (5/16“)
	9 mm	9,5 mm / (3/8“)

Srovnání palcové → metrické rozměry

5/32“ → 4,0 mm	1/4“ → 6,35 mm	3/8“ → 9,5 mm	5/8“ → 15,9 mm
3/16“ → 4,8 mm	5/16“ → 8,0 mm	1/2“ → 12,7 mm	

Přípojka k zašroubování BSPT kónická (palcový závit)

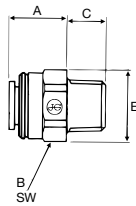

Čís. výr.	Vně. pr. trubky	Vni. pr. trubky	Závit	A	B	C	E Ø
PI010601S	4,8	3	1/8"	14	15	10	17
PI010602S	4,8	3	1/4"	14	17	11	18
PM010801S	8	5	1/8"	19	17	10	18
PM010802S	8	5	1/4"	14	17	11	18
PM010803S	8	5	3/8"	14	20	13	22
PI011202S	9,5	7	1/4"	21	20	11	22
PI011203S	9,5	7	3/8"	20	20	13	22
PI011603S	12,7	10	3/8"	27	24	13	26
PI011604S	12,7	10	1/2"	18	24	16	26

Přípojka k zašroubování BSP paralelní (palcový závit) s utěsněním závitu O-kroužkem

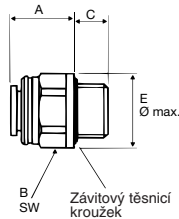

Čís. výr.	Vně. pr. trubky	Vni. pr. trubky	Závit	A	B	C	E Ø
PM010811E	8	5	1/8"	16	17	6	18
PM010812E	8	5	1/4"	16	17	8	18
PM010813E	8	5	3/8"	16	22	10	24
PI011212S	9,5	7	1/4"	23	20	8	22
PM011012E	10	7	1/4"	23	20	8	22
PM011013E	10	7	3/8"	19	22	10	24
PM011014E	10	7	1/2"	18	27	13	30
PM011214E	12	10	1/2"	22	27	13	30
PM011514E	15	10	1/2"	26	27	12,5	30
PM011516E	15	10	3/4"	bez utěsnění závitu, výrobek na dotaz			
PM011814E	18	13	1/2"	46	30	12,5	36

Přípojka k zašroubování UNF paralelní (CC)

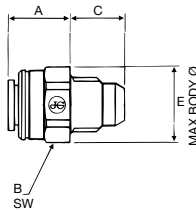

Čís. výr.	Vně. pr. trubky	Vni. pr. trubky	Závit	A	B	C	E Ø
PM0108C5S	8	5	1/2"-CC	14	17	14	19
PI0112C5S	9,5	7	1/2"-CC	14	21	14	22

T-spojka

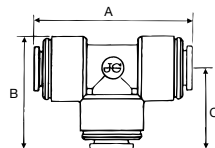

Čís. výr.	Vně. pr. trubky	Vni. pr. trubky	A	B	C
PI0206S	4,8	3	35	24	18
PI0208S	6,3	4	35	27	20
PM0208S	8	5	42	30	21
PI0212S	9,5	7	51	35	25
PM0210E	10	7	50	35	25
PM0212E	12	10	65	44	32
PI0216S	12,7	10	61	42	30
PM0215E	15	10	73	50	37
PM0218E	18	13	89	61	44

Úhlová spojka

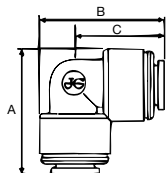

Čís. výr.	Vně. pr. trubky	Vni. pr. trubky	A	B	C
PI0306S	4,8	3	24	24	18
PI0308S	6,3	4	27	27	20
PM0308S	8	5	30	30	21
PI0312S	9,5	7	35	35	25
PM0310E	10	7	35	35	25
PM0312E	12	10	44	44	32
PI0316S	12,7	10	42	42	30
PM0315E	15	10	50	50	37
PM0318E	18	13	60	60	44

Přímá spojka

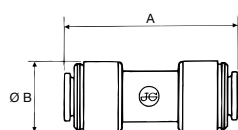

Čís. výr.	Vně. pr. trubky	Vni. pr. trubky	A	B Ø
PI0406S	4,8	3	33	14
PI0408S	6,3	4	35	15
PM0408S	8	5	42	18
PI0412S	9,5	7	42	20
PM0410E	10	7	42	20
PM0412E	12	10	51	23
PI0416S	12,7	10	51	23
PM0415E	15	10	62	28
PM0418E	18	13	65	32

Redukční spojka

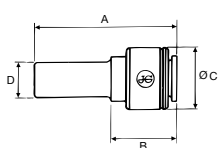

Čís. výr.	Vně. pr. hrdla	Vně. pr. trubky	A	B	C Ø	D Ø
PI061210S	9,5	8	40	18	17,8	9,5
PI061610S	12,7	8	44	18	17,8	12,7
PI061612S	12,7	9,5	48	22	19,8	12,7
PM061815E	18,0	15,0	72	35	29,0	18,0
NC2164	15,0	9,5	55,3	19,7	19,8	15,0

Uzavírací zátka

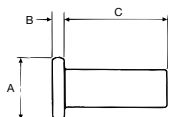

Čís. výr.	Vně. pr. trubky	A Ø	B	C
PI0806S	4,8	13	3	26
PI0808S	6,3	15	4	26
PM0808R	8	18	4	26
PI0812S	9,5	20	5	31
PM0810R	10	20	5	31
PM0812R	12	22	5	34
PI0816S	12,7	22	5	34
PM0815E	15	25	5	40
PM0818E	18	28	5	40

Přepážková nástrčná spojka

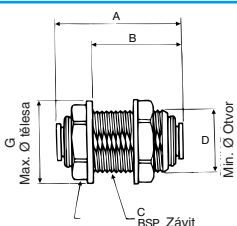

Čís. výr.	Vně. pr. trubky	A	B	C	D Ø	E	G Ø
PI1206S	4,8	35	25	3/8"	17	19	23
PI1208S	6,3	34	25	3/8"	17	19	23
PM1208S	8	40	29	1/2"	21	22	28
PI1212S	9,5	41	29	1/2"	21	22	28
PM1210E	10	41	29	1/2"	21	22	28
PM1212E	12	52	38	3/4"	27	28	38
PI1216S	12,7	52	38	3/4"	27	28	38

Zvětšovací spojka

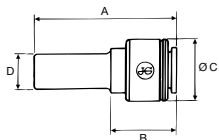

Čís. výr.	Vně. pr. hrdla	Vně. pr. trubky	A	B	C Ø	D Ø
PI131012S	8,0	9,5	44,0	23,0	20,0	8,0
PI131216S	9,5	12,7	49,3	27,7	23,0	9,5
NC2173	12,7	15,0	60,0	34,4	26,7	12,7
NC908	12,7	18,0		na dotaz		

Přímá redukční spojka

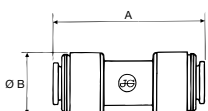

Čís. výr.	Vně. pr. trubky	Vně. pr. trubky	A	B Ø
PI201006S	8	4,8	42	18
PI201206S	9,5	4,8	42	20
PI201208S	9,5	6,3	42	20
PI201210S	9,5	8	42	20
PM201008E	10	8	42	20
PM201208E	12	8	53	23
PM201210E	12	10	54	24
PI201610S	12,7	8	50	23
PI201612S	12,7	9,5	51	23

Úhlová redukční spojka

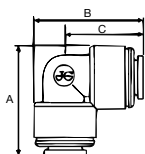

Čís. výr.	Vně. pr. trubky	Vně. pr. trubky	A	B	C
PI211006S	8	4,8	30	30	21
PI211206S	9,5	4,8	35	35	25
PI211208S	9,5	6,3	35	35	25
PI211210S	9,5	8	35	35	25
PM211008E	10	8	35	35	25
PM211208E	12	8	43	41	33
PM211210E	12	10	45	43	33
PI211612S	12,7	9,5	42	41	31

Nástrčná úhlová spojka

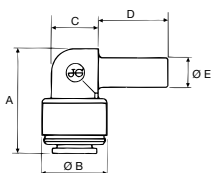

Čís. výr.	Vně. pr. hrdla	Vně. pr. trubky	A	B Ø	C	D	E
PI220606S	4,8	4,8	22	13	9	17	4,8
PM220808S	8	8	27	18	13	19	8
PI221210S	9,5	8	33	20	15	24	9,5
PI221212S	9,5	9,5	33	20	15	24	9,5
PM221010E	10	10	33	20	15	24	10
PM221212E	12	12	39	23	18	28	12
PI221616S	12,7	12,7	39	23	18	28	12,7

Y-spojka

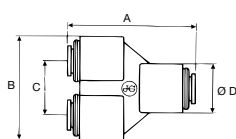

Čís. výř.	Vně. pr. trubky 3x	A	B	C	D Ø
PM2308S	8	50	41	22	22
PI2308S	6,35	na dotaz			
PI2312S	9,5	50	41	22	22
PI2316S	12,7	na dotaz			

Redukční Y-spojka

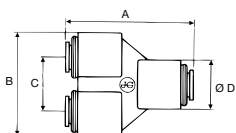

Čís. výř.	Vně. pr. vstupní trubky	Vně. pr. výstupní trubky	A	B	C	D Ø
PI241210S	1 x 9,5	2 x 8	50	41	22	22

T-redukční spojka

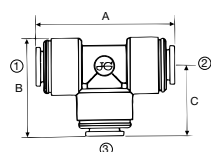

Čís. výř.	Vně. pr. trubky 1	Vně. pr. trubky 2	Vně. pr. trubky 3	A	B	C
PI301612S	12,7	12,7	9,5	61	41	30
NC 869	15	15	9,5	73	50	35
PM3018AE	18	18	15	87	56	40

Trubkový nástrčný trn

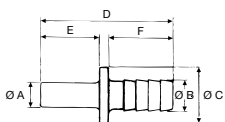

Čís. výř.	Vně. pr. hrdla	Vni. pr. trubky	B Ø	C Ø	D	E	F
PM250604E	6	4	6	13	42	18	21
PM250806E	8	6	7	13	43	19	21
PM250808S	8	8	9	15	43	19	21
PI251012S	8	9,5	10	18	47	19	25
PM251008E	10	8	10	18	50	22	25
PI251208S	9,5	6	7	13	50	22	21
PI251210S	9,5	8	9	15	46	22	21
PI251212S	9,5	9,5	10	18	50	22	25
PI251216S	9,5	12,7	13	18	50	22	25
PI251612S	12,7	9,5	10	18	53	26	25
PI251616S	12,7	12,7	13	18	53	26	25
PI251012SL	8	10	11	16	66	33	33
PI251212SL	9,5	10	11	16	68	34	34
NC932	15	12,7	na dotaz				

Úhlový trubkový nástrčný trn

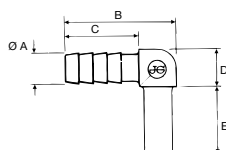

Čís. výř.	Vně. pr. hrdla	Vni. pr. trubky	A Ø	B	C	D	E
PI291008S	8	6	7	30	21	9	25
PM290808S	8	8	9	31	21	11	25
PI291210S	9,5	8	9	31	21	11	28

Spojka s vnitřním závitem

ploché těsnění

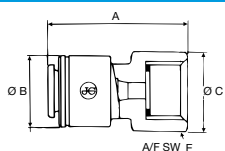

Čís. výř.	Vně. pr. trubky	Vni. pr. trubky	Závít	A	B Ø	C Ø	E
PM450812E	8	5	1/4"	32	17	19	17
PI451014FS	8	5	1/2"	40	20	27	26
PI451015FS	8	5	5/8"	40	20	29	28
PI451214FS	9,5	7	1/2"	40	20	27	17
PI451215FS	9,5	7	5/8"	40	17	29	28
PM451015FE	10	7	5/8"	41	20	29	28
PI451615FS	12,7	10	5/8"	42	23	29	28

Spojka s vnitřním závitem

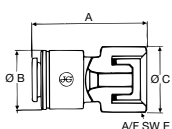

Čís. výř.	Vně. pr. trubky	Vni. pr. trubky	Závít	A	B Ø	C Ø	E
PI451015CS	8	5	5/8"	40,0	20	29,0	28
PI451215CS	9,5	7	5/8"	40,0	20	29,0	28
PI451614CS	12,7	10	1/2"	39,3	23	27,3	26
PI451615CS	12,7	10	5/8"	42,0	23	29,0	28
PI451616CS	12,7	7	3/4"	na dotaz			

CI320816S	6,35	4	3/4"	33,8	15	na dotaz	
-----------	------	---	------	------	----	----------	--

Spojka s vnitřním závitem UNF vnitřní kuželové těsnění

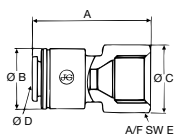

Čís. výr.	Vně. pr. trubky	Vni. pr. trubky	Závít	A	B Ø	C Ø	E
PM4508C5S	8	5	1/2"-16 UNS (CC)	36	20	22	20
PI4512C5S	9,5	7	1/2"-16 UNS (CC)	38	20	23	21
PI4516C5S	12,7	10	1/2"-16 UNS (CC)	38	23	22	20
PM4508F4S	8	5	7/16" UNF (NC)	34	20	18	16
PI4512F4S	9,5	7	7/16" UNF (NC)	35	20	18	16

Závít UNF 7/16" odpovídá vnitř. závitu FFL 1/4"

Křížová spojka

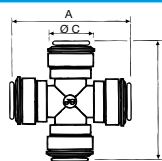

Čís. výr.	Vně. pr. trubky	Vně. pr. trubky	A	B	C Ø
PI4712S	9,5	7	51	51	20

Úhlový redukční kus (40°)

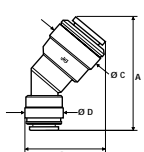

Čís. výr.	Vně. pr. trubky	Vně. pr. trubky	A	B	C Ø	D Ø
NC657	12	8	48,8	33,3	22,9	16,0
NC641	12,7	8	48,8	33,3	22,9	16,0

3násobný rozdělovač

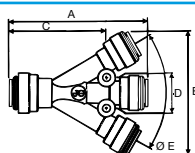

Čís. výr.	Vně. pr. trubky 1x	Vně. pr. trubky 3x	A	B	C	D
PI491612S	12,7	9,5	80	70	57	18

Vratné koleno

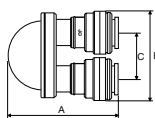

Čís. výr.	Vně. pr. trubky	Vni. pr. trubky	A	B	C
PIUB16S	12,7	10,0	58,5	48	26

Vratné koleno

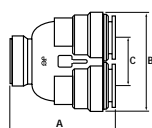

Čís. výr.	Vně. pr. trubky	Vni. pr. trubky	A	B	C
PMUB15E	15,0	13,0	54,5	48	26

Rozdělovač chlazení

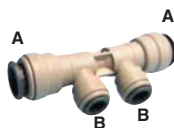

Čís. výr.	Vně. pr. trubky A	Vně. pr. trubky B
NC2183	15	3/8" (9,5 mm)

Pojistná podložka



Čís. výr.	Vně. pr. trubky
PIC1808R	6,3
PIC1812R	9,5
PIC1816R	12,7
PMC1808R	8
PMC1815R	15
CM1818S	18

Ochranná čepička

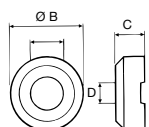

Čís. výr.	Vně. pr. trubky	Čís. výr.	Vně. pr. trubky
PI1906*	4,8	PI1908*	6,3
PM1908*	8	PI1912*	9,5
PM1910*	10	PM1912*	12
PI1916*	12,7	PM1915*	15
PM1918*	18		

*Možné jsou následující barevné kombinace
 E = černá
 R = červená
 Y = žlutá
 S = šedá
 B = modrá
 G = zelená

Adaptér (CO₂-system)

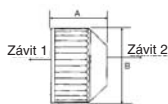

Čís. výr.	Závit 1	Závit 2	A	B
NC688	3/4"	1/4"	21	35

Spojka k zašroubov. s mosaz. vložkou nové



Čís. výr.	Vně. pr. trubky	Závit BSP
NC2145	1/4"	3/4"
NC2249	3/8"	3/4"
NC2380	6 mm	3/4"
NC2381	8 mm	3/4"
NC2382	10 mm	3/4"

Redukční hrdlo



Čís. výr.	ØA	ØB	C
NC478	15	9,5	77

Úhlová svěrací lišta

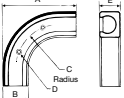

Čís. výr.	Vně. pr. trubky	A	B	C	ØD	E
SVMC-06	6	na dotaz				
PM2608S	8	37	13	22	3,3	10
PM2610S	9,5	47	15	30	3,3	12

Úhlové nástrčné hrdlo (Postmix)

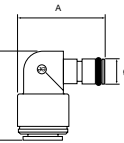

Čís. výr.	Vně. pr. trubky	A	B	ØC
NC 356-02	9,5	33,5	33,5	9,5

Postmix adaptér

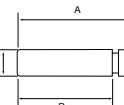

Čís. výr.	Vně. pr. trubky	A	B	ØC
NC 730-02	9,5	46	35	9,5

Pomůcka pro napnutí event. pro uvolnění



Čís. výr. ICLT/2

Nůžky na střihání trubek Ø 4 - Ø 22 mm



Čís. výr. JG-TS

Nůžky na střihání trubek Ø 4 - Ø 12 mm Blades (náhradní břit)



Čís. výr. TSNIP

Plastové trubky z polyetylenu (LLDPE) (metrické a palcové rozměry)

Tyto plastové trubky jsou vhodné speciálně pro fluidní a vzduchové použití. Jsou schválené podle NSF a WRC.

Technická specifikace:

Tlakové rozsahy při použití pracovní teploty

Vně. pr. trubky	Vni. pr. trubky	Vně. pr. trubky	Vni. pr. trubky
1/4"	x 0,170"	1/2"	x 0,375"
5/16"	x 0,187"	10 mm	x 7 mm
3/8"	x 0,25"	12 mm	x 9 mm
4 mm	x 2,5 mm		
6 mm	x 4 mm		
15 bar	- 20° C	10 bar	- 20° C
8 bar	- 65° C	6 bar	- 65° C

Tlak, při kterém dojde k porušení trubky, leží nad trojnásob. tlaku provozního. Dovolný (připustný) tlak klesá se stoupající teplotou.

Tolerance trubek (vnější průměr)

Ø 1/4" - Ø 1/2"	+0,03/-0,10 mm
Ø 4 mm - Ø 6 mm	+0,05/-0,07 mm
Ø 8 mm - Ø 12 mm	+0,05/-0,10 mm
Ø 15 mm	+0,10/-0,10 mm

Metrické rozměry trubek

Čís. výr	Vně. pr. mm	Vni. pr. mm	Jednotka balení m	min. poloměr ohybu radius (mm)
PE-04025-100M-N	4	2,5	100	25
PE-0604-100M-N	6	4	100	25
PE-0806-100M-N	8	6	100	29
PE-1007-100M-N	10	7	100	32
PE-1209-100M-N	12	9	100	63
PE-15115-50M-B (LDPE)	15	11,5	50	75

Palcové rozměry trubek

Čís. výr.	Vně. pr. mm	Vni. pr. mm	Jednotka balení m	min. poloměr ohybu radius (mm)
PE-08-BI-0500F-N	1/4" (6,35)	4,3	150	25
PE-10-CI-0500F-N	5/16" (8,00)	5,0	150	29
PE-12-EI-0500F-N	3/8" (9,50)	6,3	150	32
PE-16-GI-0250F-N	1/2" (12,70)	9,5	75	63

Různé barvy na dotaz např. N = přírodní / B = modrá / R = červená / G = zelená / E = černá

Pokud není uvedeno jinak, jsou všechny údaje uvedeny v mm.

Další výrobky na dotaz.

Řada výrobků Superseal

– pro trubky z ušlechtilé oceli –

Stejně jako standardní série „Super Speedfit“ disponuje také série „Superseal“ přídržným prvkem se zuby z ušlechtilé oceli. Dodatečně je nasazena přesuvná matice, která přenáší extrémně vysoký tlak na přídržný prvek a na O-kroužky. Toto způsobuje, že trubka je přidržována větší silou a stlačení O-kroužků znamená větší bezpečnost proti netěsnostem. Tyto díly, stejně jako všechna tělesa, jsou vyráběny z materiálu vhodného pro styk s potravinami.

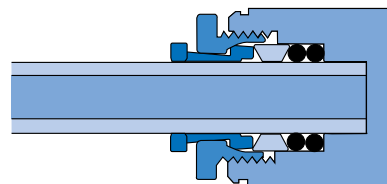
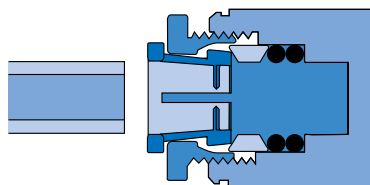
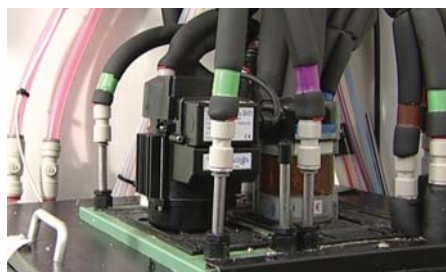

Spojka k našroubování Kuželový závit



Čís. výr.	Superseal vně. pr.	Závit BSPT
SM010802S	8,0 mm x 6,35 mm	

Přímá spojka Superseal x Superseal



Čís. výr.	Superseal vně. pr.
SM410808E	8,0 mm

Trubkové koleno Superseal x Speedfit



Čís. výr.	Superseal vně. pr.	Speedfit vně. pr.
SM420808S	8,0 mm x 8,0 mm	
SI421012S	8,0 mm x 9,5 mm	
SI421210S	9,5 mm x 8,0 mm	
SI421212S	9,5 mm x 9,5 mm	

Spojka k našroubování Paralelní závit



Čís. výr.	Superseal vně. pr.	Závit BSP
SM010812S	8,0 mm x 6,35 mm	

Přímá spojka Superseal x Speedfit



Čís. výr.	Superseal vně. pr.	Speedfit vně. pr.
SM040608E	6,0 mm - 8,0 mm	
SM040808S	8,0 mm - 8,0 mm	
SI041012S	8,0 mm - 9,5 mm	
SI041016S	8,0 mm - 12,7 mm	
SI041210S	9,5 mm - 8,0 mm	
SI041212S	9,5 mm - 9,5 mm	

Spojka s hadicovým profilem



Čís. výr.	Superseal vně. pr.	Vně. pr. trubky
SI270808S	6,35 mm - 6,35 mm	
SI271008S	8,0 mm - 6,35 mm	
SI271208S	9,5 mm - 6,35 mm	

Spojka k našroubování Whitworth závit



Čís. výr.	Superseal vně. pr.	Závit BSW
SM0108E6S	8,0 mm x 9/16-24	
SI0112E6S	9,5 mm x 9/16-24	

Úhlová spojka Superseal x Superseal



Čís. výr.	Superseal vně. pr.	Superseal vně. pr.
SM400808S	8,0 mm - 8,0 mm	
SI401210S	9,5 mm - 8,0 mm	
SI401212S	9,5 mm - 9,5 mm	

Přímá spojka Superseal x Speedfit



Čís. výr.	Superseal vně. pr.	Speedfit vně. pr.
NC2301	1/2" x 15 mm	

Spojka k našroubování Provedení USA Flare



Čís. výr.	Superseal vně. pr.	Závit MFL
SM0108F4S	8,0 mm x 6,35 mm	
SM0108F6S	8,0 mm x 9,5 mm	

Úhlová spojka Superseal x Speedfit



Čís. výr.	Superseal vně. pr.	Speedfit vně. pr.
SI030812S	6,35 mm - 9,5 mm	
SM030808S	8,0 mm - 8,0 mm	
SI031012S	8,0 mm - 9,5 mm	
SI031210S	9,5 mm - 8,0 mm	
SI031212S	9,5 mm - 9,5 mm	

Superseal upínadlo



Čís. výr.
SPAN 1

Systémy:

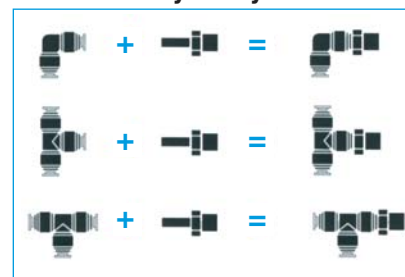

Rozdělovač chlazení

Vyvinuto pro použití v systému vodní cirkulace o Ø 15 mm.

Škrťací otvor o velikosti 4 mm mezi oběma 15mm spojeními umožňuje jedné části vody cirkulovat přes 3/8" doprovodné vedení.

Efektivní technické vlastnosti tohoto druhu zboží závisí na několika faktorech. Je bezpodmínečně nutné, aby zákazník vhodnost (způsobilost) druhu zboží přezkoušel pro vlastní podmínky použití.

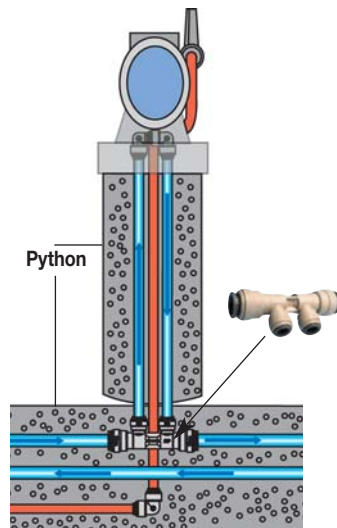

Typická nápojová instalace

Nástrčné spojky Super Speedfit byly vyvinuty pro širokou oblast průmyslového použití. Umožňují rychlé a spolehlivé spojení v trubkových vedeních a nabízejí značné výhody oproti tradičním spojovacím technikám.

Kompletní potrubní systémy lze namontovat rychleji než tradičními metodami. Jelikož lze spojky Super Speedfit jednoduše rozpojit, jsou údržba i vyhledávání závad výrazně zjednodušeny.

Vratné koleno



Přepázková spojka



Přípojka k zašroubování



Nástrčná spojka s vnitřním závitem



Nástrčná úhlová spojka

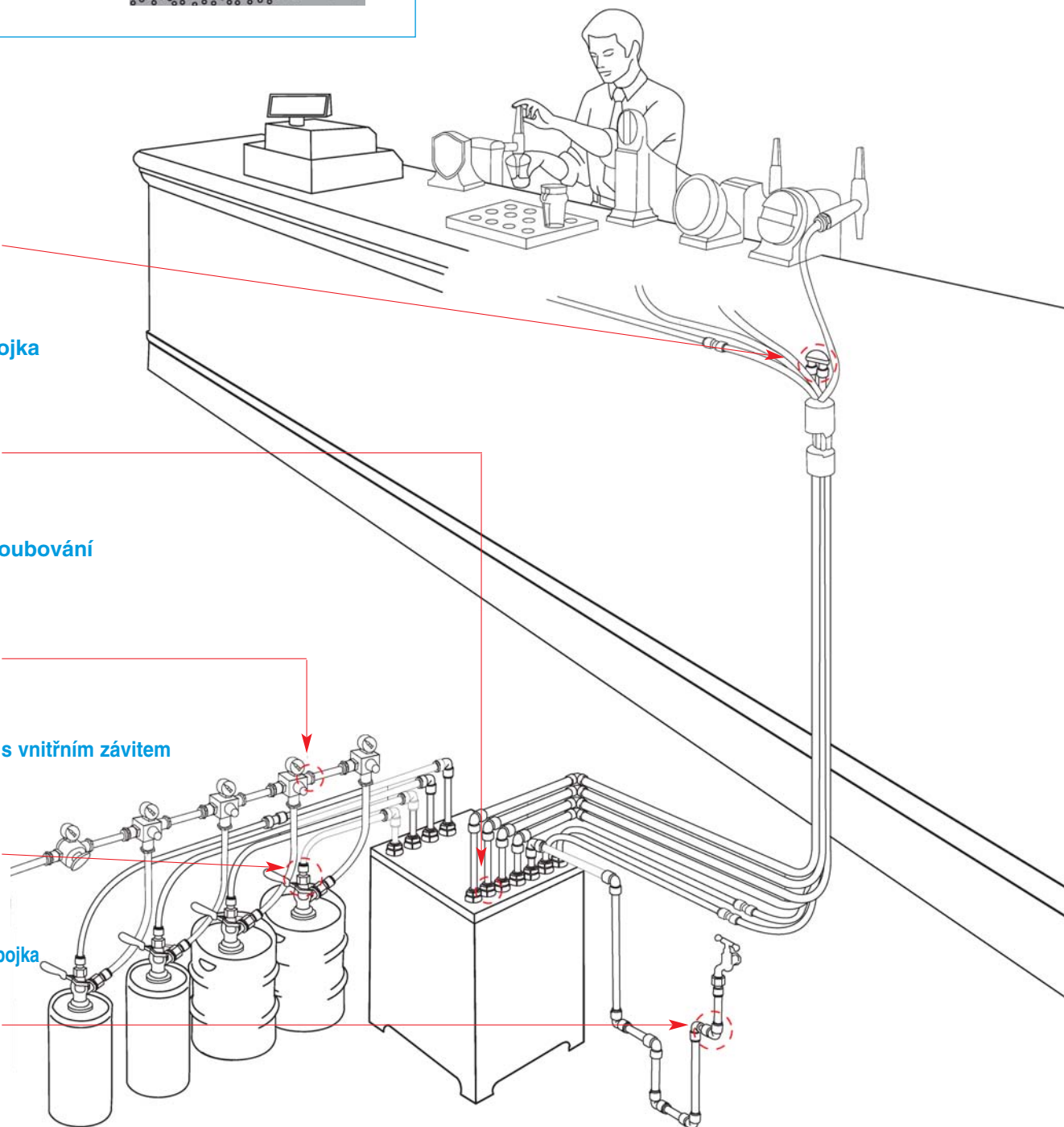

John Guest – výrobce kvalitních výrobků

Jako jeden z celosvětově vedoucích výrobců rychlospojek vlastní John Guest velké a dlouhodobé zkušenosti ve vývoji a výrobě. Spojky jsou nasazovány pro různá použití. Na základě dlouhodobých zkušeností se nám podařilo vybudovat optimální standard kvality.

Dále byla v posledních letech prohloubena spolupráce s našimi partnery, a tak mohly být vyvinuty speciální výrobky.

Základem úspěchu je také velmi dobrá kvalita našich výrobků (ISO 9001). Naším cílem je chybám předcházet, a ne je odstraňovat. Celkový proces vývoje, výroby a montáže je kontrolován vyžralým systémem k zajištění kvality.

John Guest International Limited Group of Companies



John Guest Ltd.



John Guest GmbH



John Guest USA Inc.



John Guest S.A.



John Guest s.r.l.



John Guest Pacific Ltd.



John Guest Pacific Ltd.



John Guest s.l.



John Guest Korea Ltd.



John Guest Polska Sp. z o.o.

Předal:



John Guest Czech s.r.o.

Vrbenská 2290

370 01 České Budějovice

Telefon: +420 387 002 040

Fax: +420 387 002 048

Internet: www.johnguest.com

E-mail: info@johnguest.cz

Všechny údaje v tomto katalogu odpovídají stavu techniky v době zveřejnění. Náš podnik se neustále zabývá výzkumem a vývojem a vyhrazuje si právo provést změny a doplňky v tomto katalogu a na výrobcích bez zvláštního sdělení. Podrobnosti, co se dodacích lhůt nebo dalších detailů týče, získáte u Customer Service Department. Všechny údaje bez záruky. JG John Guest® a Speedfit® jsou chráněné ochranné známky firmy John Guest International Limited.